

ΕΛΛΗΝΙΚΗ ΔΗΜΟΚΡΑΤΙΑ
ΠΕΡΙΦΕΡΕΙΑ ΚΕΝΤΡΙΚΗΣ ΜΑΚΕΔΟΝΙΑΣ
ΠΕΡΙΦΕΡΕΙΑΚΗ ΕΝΟΤΗΤΑ ΘΕΣΣΑΛΟΝΙΚΗΣ
Δ.Ε.Υ.Α. ΠΥΛΑΙΑΣ - ΧΟΡΤΙΑΤΗ

ΑΡ. ΕΡΓΟΥ:

ΑΡ. ΜΕΛΕΤΗΣ:

ΜΕΛΕΤΗ:

«ΑΝΤΙΚΑΤΑΣΤΑΣΗ ΕΣΩΤΕΡΙΚΟΥ ΔΙΚΤΥΟΥ ΥΔΡΕΥΣΗΣ ΣΤΗ ΔΗΜΟΤΙΚΗ ΚΟΙΝΟΤΗΤΑ
ΑΣΒΕΣΤΟΧΩΡΙΟΥ ΤΟΥ ΔΗΜΟΥ ΠΥΛΑΙΑΣ-ΧΟΡΤΙΑΤΗ»

ΤΙΤΛΟΣ ΤΕΥΧΟΥΣ:

ΑΝΑΛΥΣΗ ΤΙΜΩΝ ΥΔΡΑΥΛΙΚΩΝ ΕΡΓΑΣΙΩΝ

ΚΑΤΗΓΟΡΙΑ
ΜΕΛΕΤΗΣ

ΤΕΥΧΗ ΔΗΜΟΠΡΑΤΗΣΗΣ

ΑΡΙΘΜΟΣ ΤΕΥΧΟΥΣ

ΗΜΕΡΟΜΗΝΙΑ

ΙΑΝΟΥΑΡΙΟΣ 2019

ΚΛΙΜΑΚΑ

T.7

ΟΜΑΔΑ ΜΕΛΕΤΗΣ :

ΥΔΡΑΥΛΙΚΗ ΜΕΛΕΤΗ:
ΤΑΓΡΕΣ ΝΙΚΟΛΑΟΣ

ΙΦΙΓΕΝΕΙΑΣ 5, ΘΕΣ/ΝΙΚΗ, Τ.Κ.:54352, ΤΗΛ: 2310 920453
ΠΟΛΙΤΙΚΟΣ ΜΗΧΑΝΙΚΟΣ

ΜΕΛΕΤΗΤΕΣ:

ΕΛΕΓΧΘΗΚΕ - ...- 2019

ΕΓΚΡΙΘΗΚΕ - ...- 2019

ΘΕΩΡΗΘΗΚΕ - ...- 2019

Ο ΕΠΙΒΛΕΠΩΝ

Η ΠΡΟΪΣΤΑΜΕΝΗ Τ.Ο.Υ.Ε.

Ο ΔΙΕΥΘΥΝΤΗΣ ΤΕΧΝΙΚΩΝ ΥΠΗΡΕΣΙΩΝ
ΔΗΜΟΥ ΠΥΛΑΙΑΣ ΧΟΡΤΙΑΤΗ

ΖΗΝΩΝ ΧΩΡΗΣ
ΠΟΛΙΤΙΚΟΣ ΜΗΧΑΝΙΚΟΣ με Α' ΒΑΘ.

ΤΣΟΜΠΑΝΗ ΚΙΚΗ
ΠΟΛΙΤΙΚΟΣ ΜΗΧΑΝΙΚΟΣ με Α' ΒΑΘ.

ΙΓΝΑΤΙΟΣ ΧΑΡΑΛΑΜΠΙΔΗΣ
ΠΟΛΙΤΙΚΟΣ ΜΗΧΑΝΙΚΟΣ με Α' ΒΑΘ.

ΕΓΚΡΙΤΙΚΗ ΑΠΟΦΑΣΗ Δ.Σ. ΔΕΥΑ ΠΥΛΑΙΑΣ-ΧΟΡΤΙΑΤΗ:

ΑΝΑΛΥΣΗ ΤΙΜΩΝ ΥΔΡΑΥΛΙΚΩΝ ΕΡΓΑΣΙΩΝ

ΟΜΑΔΑ Α: ΧΩΜΑΤΟΥΡΓΙΚΑ – ΑΝΤΙΜΕΤΩΠΙΣΗ ΥΔΑΤΩΝ – ΑΝΤΙΣΤΗΡΙΞΕΙΣ – ΕΡΓΑ ΠΡΟΣΤΑΣΙΑΣ ΚΟΙΤΗΣ ΚΑΙ ΠΡΑΝΩΝ – ΣΗΜΑΝΣΗ – ΑΣΦΑΛΙΣΗ – ΕΡΓΑΣΙΕΣ ΟΔΟΠΟΪΑΣ – ΟΔΟΣΤΡΩΣΙΑΣ – ΛΟΙΠΕΣ ΠΡΟΣΤΑΤΕΥΤΙΚΕΣ ΚΑΤΑΣΚΕΥΕΣ – ΕΡΓΑΣΙΕΣ ΠΡΑΣΙΝΟΥ ΚΑΙ ΠΕΡΙΒΑΛΛΟΝΤΙΚΩΝ ΑΠΟΚΑΤΑΣΤΑΣΕΩΝ

A.T. A.15 Αποκατάσταση επίστρωσης πεζοδρομίου νησίδας ή πλατείας ή οδών στις θέσεις ορυγμάτων υπογείων δικτύων.

(ΥΔΡ Ν4.10.01)

(Αναθεώρηση ΥΔΡ 6804)

Αρχική τιμή του άρθρου ΥΔΡ 4.10 σύμφωνα με το ΦΕΚ Β' 1746/ 19-05-2017 «Κανονισμός Περιγραφικών Τιμολογίων Εργασιών για Δημόσιες Συμβάσεις Έργων» 25,00€

Αύξηση λόγω προμήθειας νέων πλακών από υλικά της αυτής υφής για την συμπλήρωση των επιφανειών επίστρωσης σε θέσεις όπου οι πλάκες δεν εξήχθησαν ακέραιες αλλά τεμαχισμένες +6,90€

Τελική τιμή 31,90€

A.T. A.16 Πρόχυτα κράσπεδα από σκυρόδεμα.

(ΟΔΟ NB-51.01)

(Αναθεώρηση ΟΔΟ-2921)

Αρχική τιμή του άρθρου ΟΔΟ Β-51 σύμφωνα με το ΦΕΚ Β' 1746/ 19-05-2017 «Κανονισμός Περιγραφικών Τιμολογίων Εργασιών για Δημόσιες Συμβάσεις Έργων» 8,80€

Αύξηση λόγω κατασκευής βάσης έδρασης του κρασπέδου που δεν περιλαμβάνεται στο άρθρο 0,10m (ύψος)*0,50m (πλάτος)*1,00m (μήκος)*65,00€ (ΥΔΡ 9.10.01 σκυρόδεμα C8/10) +3,25€

Τελική τιμή 12,05€

A.T. A.28 Αντιστηρίξεις παρειών χάνδακος με μεταλλικά πετάσματα.

(ΥΔΡΝ 7.6.01)

(Αναθεώρηση ΥΔΡ 6103)

Αρχική τιμή του άρθρου ΥΔΡ 7.06 σύμφωνα με το ΦΕΚ Β' 1746/ 19-05-2017 «Κανονισμός Περιγραφικών Τιμολογίων Εργασιών για Δημόσιες Συμβάσεις Έργων» 34,60€

Μείωση δαπάνης λόγω τοποθέτησης των αντιστηρίξεων μετά την εκσκαφή και λόγω της αφαίρεσή τους πριν την επίχωση του ορύγματος -24,60€

Τελική τιμή 10,00€

A.T. A.30 Αποζημίωση για την υποδοχή σε αποδεκτούς χώρους των πασης φύσεως αποβλήτων.

(ΟΙΚ Ν20.30.01)

(Αναθεώρηση ΟΙΚ 2171)

Τιμή εμπορίου από προσφορές εταιριών διαχείρισης ΑΕΚΚ 3,02€/ton

Αναγωγή σε κυβικά μέτρα συμπαγούς εδάφους:
3,02ton*1.35*1.70m³/ton=6,93 6,93€/m³

Τελική τιμή 6,93€

ΟΜΑΔΑ Β: ΚΑΤΑΣΚΕΥΕΣ ΑΠΟ ΣΚΥΡΟΔΕΜΑ – ΣΤΕΓΑΝΟΠΟΙΗΣΕΙΣ – ΑΡΜΟΙ – ΟΙΚΟΔΟΜΙΚΕΣ ΕΡΓΑΣΙΕΣ – ΛΟΙΠΕΣ ΕΡΓΑΣΙΕΣ

Α.Τ. Β.03 Κατασκευή στρώσης κυκλοφορίας οδοστρώματος πάχους 15 εκ. από ελαφρά οπλισμένο σκυρόδεμα κατηγορίας C20/25 με αντιολισθητικές ραβδώσεις και αρμούς.

(ΥΔΡ Ν 9.10.05.01)

(Αναθεώρηση ΥΔΡ 6329)

Αρχική τιμή του άρθρου ΥΔΡ 9.10.05 σύμφωνα με το ΦΕΚ Β' 1746/ 19-05-2017 «Κανονισμός Περιγραφικών Τιμολογίων Εργασιών για Δημόσιες Συμβάσεις Έργων» 85,00€

Πάχος στρώσεις δαπέδου κυκλοφορίας 0,15m 12,75€
 $85,00€ \cdot 0,15m = 12,75$

Τελική τιμή 12,75€

A.T. B.08 Φρεάτιο μειωτή πίεσης, μονοθάλαμο, διαστάσεων 6,20m x 2,50 m.

(ΥΔΡ Ν9.34.01)

(Αναθεώρηση 50% ΥΔΡ-6329 50% ΥΔΡ-6311)

Αρχική τιμή του άρθρου ΥΔΡ 9.34 σύμφωνα με το ΦΕΚ Β' 1746/ 19-05-2017 «Κανονισμός Περιγραφικών Τιμολογίων Εργασιών για Δημόσιες Συμβάσεις Έργων»

4.200,00€

Αύξηση λόγω διαστάσεων των φρεατίων σε 6,20x2,50m.

Φρεάτιο διαστάσεων 6,20x2,50m

$(2\text{τεμ} \times 6,60\text{m} \times 0,20\text{m} + 2\text{τεμ} \times 2,50\text{m} \times 0,20\text{m} + 2\text{τεμ} \times 0,2\text{m} \times 6,60\text{m} \times 2,90\text{m}) =$
11,30m³

Φρεάτιο διαστάσεων 2,00x1,50m

14.028,00€

$(2\text{τεμ} \times 2,40\text{m} \times 0,20\text{m} + 2\text{τεμ} \times 1,50\text{m} \times 0,20\text{m} + 2\text{τεμ} \times 0,2\text{m} \times 2,40\text{m} \times 1,90\text{m}) =$
3,384m³

Λαμβάνεται συντελεστής προσαύξησης 3,34 της τιμής του φρεατίου αντιπληγματικής βαλβίδας

$4.200,00\text{€} \times 3,34 = 14.028,00\text{€}$

Στρογγυλοποίηση

+2,00€

Τελική τιμή

14.030,00€

A.T. B.09 Φρεάτιο μειωτή πίεσης, μονοθάλαμο, διαστάσεων 7,50m x 2,50 m.

(ΥΔΡ Ν9.34.02)

(Αναθεώρηση 50% ΥΔΡ-6329 50% ΥΔΡ-6311)

Αρχική τιμή του άρθρου ΥΔΡ 9.34 σύμφωνα με το ΦΕΚ Β' 1746/ 19-05-2017 «Κανονισμός Περιγραφικών Τιμολογίων Εργασιών για Δημόσιες Συμβάσεις Έργων»

4.200,00€

Αύξηση λόγω διαστάσεων των φρεατίων σε 7,50x2,50m.

Φρεάτιο διαστάσεων 7,50x2,50m

$(2\text{τεμ} \times 7,90\text{m} \times 0,20\text{m} + 2\text{τεμ} \times 2,50\text{m} \times 0,20\text{m} + 2\text{τεμ} \times 0,2\text{m} \times 7,90\text{m} \times 2,90\text{m}) =$

13,324m³

Φρεάτιο διαστάσεων 2,00x1,50m

16.548,00€

$(2\text{τεμ} \times 2,40\text{m} \times 0,20\text{m} + 2\text{τεμ} \times 1,50\text{m} \times 0,20\text{m} + 2\text{τεμ} \times 0,2\text{m} \times 2,40\text{m} \times 1,90\text{m}) =$

3,384m³

Λαμβάνεται συντελεστής προσαύξησης 3,94 της τιμής του φρεατίου αντιπληγματικής βαλβίδας

$4.200,00\text{€} \times 3,94 = 16.548,00\text{€}$

Στρογγυλοποίηση

+2,00€

Τελική τιμή

16.550,00€

A.T. B.10 Φρεάτιο ρύθμισης πίεσης και παροχής μονοθάλαμο, για αγωγούς DN ≤ 300 mm, διαστάσεων 7,50m x 2,50 m.

(ΥΔΡ Ν9.33.01.01)

(Αναθεώρηση 50% ΥΔΡ-6329 50% ΥΔΡ-6311)

Αρχική τιμή του άρθρου ΥΔΡ 9.33.01 σύμφωνα με το ΦΕΚ Β' 1746/ 19-

05-2017 «Κανονισμός Περιγραφικών Τιμολογίων Εργασιών για

Δημόσιες Συμβάσεις Έργων»

2.100,00€

Αύξηση λόγω διαστάσεων των φρεατίων σε 7,50x2,50m.

Φρεάτιο διαστάσεων 7,50x2,50m

(2τεμ*8,00m*0,25m+2τεμ*2,50m*0,25m+2τεμ*0,3m*8,00m*3,00m)=

13,324m³

Φρεάτιο διαστάσεων 2,00x1,50m

12.243,00€

(2τεμ*2,40m*0,20m+2τεμ*1,50m*0,20m+2τεμ*0,2m*2,40m*1,90m)=

3,384m³

Λαμβάνεται συντελεστής προσαύξησης 5,81 της τιμής του φρεατίου μετρητών παροχής

2.100,00€*5,81=12.201,00€

Στρογγυλοποίηση

+4,00€

Τελική τιμή

12.205,00€

A.T. B.11 Φρεάτιο ρύθμισης πίεσης και παροχής μονοθάλαμο, για αγωγούς DN > 300 mm, διαστάσεων 9,50m x 2,50 m.

(ΥΔΡ Ν9.33.02.01)

(Αναθεώρηση 50% ΥΔΡ-6329 50% ΥΔΡ-6311)

Αρχική τιμή του άρθρου ΥΔΡ 9.33.02 σύμφωνα με το ΦΕΚ Β' 1746/ 19-05-2017 «Κανονισμός Περιγραφικών Τιμολογίων Εργασιών για Δημόσιες Συμβάσεις Έργων»

3.150,00€

Αύξηση λόγω διαστάσεων των φρεατίων σε 9,50x2,50m

Φρεάτιο διαστάσεων 9,50x2,50m

(2τεμ*10,00m*0,25m+2τεμ*2,50m*0,25m+2τεμ*0,3m*10,00m*3,00m)=
24,25m³

Φρεάτιο διαστάσεων 2,20x1,50m

17.781,50€

(2τεμ.*2,60m*0,20m+2τεμ*1,50m*0,20m+2τεμ*0,2m*2,60m*1,90m)=
3,616m³

Λαμβάνεται συντελεστής προσαύξησης 6,71 της τιμής του φρεατίου μετρητών παροχής

2.650,00€*6,71=17.781,50€

Στρογγυλοποίηση

+3,50€

Τελική τιμή

17.785,00€

A.T. B.12 Τυπικά φρεάτια αερεξαγωγού, για αγωγούς DN ≤ 600 mm, διαστάσεων 2.00 x 2.00 m.

(ΥΔΡ Ν 9.30.01.01)

(Αναθεώρηση 50% ΥΔΡ-6329 50% ΥΔΡ-6311)

Αρχική τιμή του άρθρου ΥΔΡ 9.30.01 σύμφωνα με το ΦΕΚ Β' 1746/ 19-05-2017 «Κανονισμός Περιγραφικών Τιμολογίων Εργασιών για Δημόσιες Συμβάσεις Έργων»

2.300,00€

Αύξηση λόγω διαστάσεων των φρεατίων σε 2,00x2,00m

Φρεάτιο διαστάσεων 2,00x2,00m

$(2\text{τεμ} * 2,40\text{m} * 0,20\text{m} + 2\text{τεμ} * 2,00\text{m} * 0,20\text{m} + 2\text{τεμ} * 0,2\text{m} * 2,40\text{m} * 2,40\text{m}) =$

4,064m³

Φρεάτιο διαστάσεων 2,00x1,50m

2.783,00€

$(2\text{τεμ} * 2,40\text{m} * 0,20\text{m} + 2\text{τεμ} * 1,50\text{m} * 0,20\text{m} + 2\text{τεμ} * 0,2\text{m} * 2,40\text{m} * 1,90\text{m}) =$

3,384m³

Λαμβάνεται συντελεστής προσαύξησης 1,20 της τιμής του φρεατίου αερεξαγωγού

$2.300,00\text{€} * 1,20 = 2.760,00\text{€}$

Τελική τιμή

2.760,00€

ΟΜΑΔΑ Γ: ΜΕΤΑΛΛΙΚΑ ΣΤΟΙΧΕΙΑ ΚΑΙ ΚΑΤΑΣΚΕΥΕΣ - ΣΩΛΗΝΩΣΕΙΣ - ΔΙΚΤΥΑ - ΣΥΣΚΕΥΕΣ ΔΙΚΤΥΩΝ ΣΩΛΗΝΩΣΕΩΝ

A.T. Γ.01 Υδροστόμιο (κρουνός) πυρκαιάς δύο λήψεων 2,5 ιντσών Ονομαστικής διαμέτρου 100mm Ονομαστικής Πίεσης 16 atm ικανότητας 60m³/h.

(ΥΔΡ Ν13.13.02.01) (Αναθεώρηση ΥΔΡ 6653.1)

Τιμή εμπορίου από έρευνα αγοράς (Προσφορά 1^η): 334,80€

Τιμή εμπορίου από έρευνα αγοράς (Προσφορά 2^η): 439,00€

Τιμή εμπορίου από έρευνα αγοράς (Προσφορά 3^η): 576,62€

Τιμή από μέσο όρο των παραπάνω προσφορών: 450,14€

Προσαύξηση για την τοποθέτηση του υδροστόμιου. Εκτιμάται ότι θα απαιτηθούν επιπλέον 2,5100h εργασίας τεχνίτη. Συνεπώς σύμφωνα με την ανάλυση τιμών υδραυλικών έργων (ΑΤΥΕ 3^ο τρίμηνο του 2012) προκύπτει:

113 (Τεχνίτης) 2,51h/τεμ*19,864197€/h=49,86€/τεμ

Τελική τιμή 500,00€

A.T. Γ.02 Χυτοσιδηρό κωνικό φρεάτιο ελέγχου δικλείδων διαστάσεων DN180/dn130, Μήκους έως 180mm.

(ΥΔΡ Ν13.03.03.06.01) (Αναθεώρηση ΥΔΡ 6651.1)

Τιμή εμπορίου 23,50€

Προσαύξηση για την τοποθέτηση του χυτοσιδηρού κωνικού φρεατίου ελέγχου δικλείδων. Εκτιμάται ότι θα απαιτηθούν επιπλέον 2,6933h εργασίας τεχνίτη. Συνεπώς σύμφωνα με την ανάλυση τιμών υδραυλικών έργων (ΑΤΥΕ 3^ο τρίμηνο του 2012) προκύπτει:

113 (Τεχνίτης) 2,6933h/τεμ*19,864197€/h=53,50€/τεμ

Τελική τιμή 77,00€

A.T. Γ.09 Σωληνώσεις πίεσεως από σωλήνες πολυαιθυλενίου PE 100 (με ελάχιστη απαιτούμενη αντοχή MRS10 = 10 MPa), με συμπαγές τοίχωμα, κατά EN 12201-2. Ονομαστικής διαμέτρου DN 180 mm / PN 12,5 atm.

(ΥΔΡ Ν12.14.01.30.01)

(Αναθεώρηση ΥΔΡ 6622.3)

Αρχική τιμή του άρθρου ΥΔΡ 12.14.01.30 σύμφωνα με το ΦΕΚ Β' 1746/ 19-05-2017 «Κανονισμός Περιγραφικών Τιμολογίων Εργασιών για Δημόσιες Συμβάσεις Έργων» για σωληνώσεις πίεσεως από σωλήνες πολυαιθυλενίου PE 100 (με ελάχιστη απαιτούμενη αντοχή MRS10 = 10 MPa), με συμπαγές τοίχωμα, κατά EN 12201-2. Ονομαστικής διαμέτρου DN 160 mm / PN 12,5 atm 21,00€

Αρχική τιμή του άρθρου ΥΔΡ 12.14.01.31 σύμφωνα με το ΦΕΚ Β' 1746/ 19-05-2017 «Κανονισμός Περιγραφικών Τιμολογίων Εργασιών για Δημόσιες Συμβάσεις Έργων» για σωληνώσεις πίεσεως από σωλήνες πολυαιθυλενίου PE 100 (με ελάχιστη απαιτούμενη αντοχή MRS10 = 10 MPa), με συμπαγές τοίχωμα, κατά EN 12201-2. Ονομαστικής διαμέτρου DN 200 mm / PN 12,5 atm 31,50€

Για σωληνώσεις πίεσεως από σωλήνες πολυαιθυλενίου PE 100 (με ελάχιστη απαιτούμενη αντοχή MRS10 = 10 MPa), με συμπαγές τοίχωμα, κατά EN 12201-2. Ονομαστικής διαμέτρου DN 180 mm / PN 12,5 atm. Λαμβάνεται ο μέσος όρος των παραπάνω τιμών (21,00€+31,50€)/2=26,25€ 26,25€

Στρογγυλοποίηση 0,75€

Τελική τιμή 27,00€

A.T. Γ.22 Δικλείδες χυτοσιδηρές συρταρωτές. Με ωτίδες, ονομαστικής πίεσης 16 atm. Ονομαστικής διαμέτρου DN 125 mm.

(ΥΔΡ Ν13.03.03.04.01)

(Αναθεώρηση ΥΔΡ 6651.1)

| | |
|--|----------------|
| Τιμή εμπορίου από έρευνα αγοράς (Προσφορά 1 ^η): | 276,00€ |
| Τιμή εμπορίου από έρευνα αγοράς (Προσφορά 2 ^η): | 290,00€ |
| Τιμή από μέσο όρο των παραπάνω προσφορών: | 283,00€ |
| Προσαύξηση για την τοποθέτηση της χυτοσιδηρής συρταρωτής δικλείδας ποσοστού 15% σύμφωνα με τον προμηθευτή 283,00*15%= | +42,45€ |
| Τελική τιμή | 325,45€ |

A.T. Γ.25 Δικλείδες χυτοσιδηρές συρταρωτές. Με ωτίδες, ονομαστικής πίεσης 16 atm. Ονομαστικής διαμέτρου DN 250 mm.

(ΥΔΡ Ν13.03.03.08.01)

(Αναθεώρηση ΥΔΡ 6651.1)

| | |
|--|----------------|
| Τιμή εμπορίου από έρευνα αγοράς (Προσφορά 1 ^η): | 798,00€ |
| Τιμή εμπορίου από έρευνα αγοράς (Προσφορά 2 ^η): | 840,00€ |
| Τιμή από μέσο όρο των παραπάνω προσφορών: | 819,00€ |
| Προσαύξηση για την τοποθέτηση της χυτοσιδηρής συρταρωτής δικλείδας ποσοστού 15% σύμφωνα με τον προμηθευτή 819,00*15%= | +122,85€ |
| Τελική τιμή | 941,85€ |

A.T. Γ.26 Δικλείδες χυτοσιδηρές συρταρωτές. Με ωτίδες, ονομαστικής πίεσης 16 atm. Ονομαστικής διαμέτρου DN 300 mm.

(ΥΔΡ Ν13.03.03.09.01)

(Αναθεώρηση ΥΔΡ 6651.1)

| | |
|--|------------------|
| Τιμή εμπορίου από έρευνα αγοράς (Προσφορά 1 ^η): | 1.140,00€ |
| Τιμή εμπορίου από έρευνα αγοράς (Προσφορά 2 ^η): | 1.200,00€ |
| Τιμή από μέσο όρο των παραπάνω προσφορών: | 1.170,00€ |
| Προσαύξηση για την τοποθέτηση της χυτοσιδηρής συρταρωτής δικλείδας ποσοστού 15% σύμφωνα με τον προμηθευτή $1.170,00 * 15\% =$ | +175,50€ |
| Τελική τιμή | 1.345,50€ |

A.T. Γ.27 Δικλείδες χυτοσιδηρές συρταρωτές. Με ωτίδες, ονομαστικής πίεσης 16 atm. Ονομαστικής διαμέτρου DN 350 mm.

(ΥΔΡ Ν13.03.03.10.01)

(Αναθεώρηση ΥΔΡ 6651.1)

| | |
|--|------------------|
| Τιμή εμπορίου από έρευνα αγοράς (Προσφορά 1 ^η): | 1.425,00€ |
| Τιμή εμπορίου από έρευνα αγοράς (Προσφορά 2 ^η): | 1.500,00€ |
| Τιμή από μέσο όρο των παραπάνω προσφορών: | 1.462,50€ |
| Προσαύξηση για την τοποθέτηση της χυτοσιδηρής συρταρωτής δικλείδας ποσοστού 15% σύμφωνα με τον προμηθευτή $1.462,50 * 15\% =$ | +219,38€ |
| Τελική τιμή | 1.681,88€ |

A.T. Γ.28 Μειωτής πίεσης διπλού θαλάμου, ονομαστικής πίεσης 16 atm, ονομαστικής διαμέτρου DN 200 mm (βαλβίδα μείωσης πίεσης PRV με εξασφάλιση σταθερής πίεσης εξόδου).

(ΥΔΡ Ν13.12.01.07.01)

(Αναθεώρηση ΥΔΡ 6653.1)

Τιμή εμπορίου από έρευνα αγοράς (Προσφορά 1^η): 2.770,00€

Τιμή εμπορίου από έρευνα αγοράς (Προσφορά 2^η): 2.900,00€

Τιμή από μέσο όρο των παραπάνω προσφορών: 2.835,00€

Προσαύξηση για την τοποθέτηση του μειωτή πίεσης ποσοστού 15% σύμφωνα με τον προμηθευτή
2.835,00*15%= +425,25€

Τελική τιμή 3.260,25€

A.T. Γ.29 Μειωτής πίεσης διπλού θαλάμου, ονομαστικής πίεσης 16 atm, ονομαστικής διαμέτρου DN 350 mm (βαλβίδα μείωσης πίεσης PRV με εξασφάλιση σταθερής πίεσης εξόδου).

(ΥΔΡ Ν13.12.01.08.01)

(Αναθεώρηση ΥΔΡ 6653.1)

Τιμή εμπορίου από έρευνα αγοράς (Προσφορά 1^η): 7.200,00€

Τιμή εμπορίου από έρευνα αγοράς (Προσφορά 2^η): 7.560,00€

Τιμή από μέσο όρο των παραπάνω προσφορών: 7.380,00€

Προσαύξηση για την τοποθέτηση του μειωτή πίεσης ποσοστού 15% σύμφωνα με τον προμηθευτή
7.380,00*15%= +1.107,00€

Τελική τιμή 8.487,00€

A.T. Γ.30 Μειωτής πίεσης διπλού θαλάμου, ονομαστικής πίεσης 16 atm, ονομαστικής διαμέτρου DN 200 mm (Βαλβίδα μείωσης πίεσης PRV με δυνατότητα εξασφάλισης ποικίλων πιέσεων εξόδου, συναρτήσει της παροχής).

(ΥΔΡ Ν13.12.01.07.02)

(Αναθεώρηση ΥΔΡ 6653.1)

| | |
|---|------------------|
| Τιμή εμπορίου από έρευνα αγοράς (Προσφορά 1 ^η): | 4.270,00€ |
| Τιμή εμπορίου από έρευνα αγοράς (Προσφορά 2 ^η): | 4.400,00€ |
| Τιμή από μέσο όρο των παραπάνω προσφορών: | 4.335,00€ |
| Προσαύξηση για την τοποθέτηση του μειωτή πίεσης ποσοστού 15% σύμφωνα με τον προμηθευτή $4.335,00 * 15\% =$ | +650,25€ |
| Τελική τιμή | 4.985,25€ |

A.T. Γ.31 Μειωτής πίεσης διπλού θαλάμου, ονομαστικής πίεσης 16 atm, ονομαστικής διαμέτρου DN 300mm (Βαλβίδα μείωσης πίεσης PRV με δυνατότητα εξασφάλισης ποικίλων πιέσεων εξόδου, συναρτήσει της παροχής).

(ΥΔΡ Ν13.12.01.07.03)

(Αναθεώρηση ΥΔΡ 6653.1)

| | |
|--|------------------|
| Τιμή εμπορίου από έρευνα αγοράς (Προσφορά 1 ^η): | 8.600,00€ |
| Τιμή εμπορίου από έρευνα αγοράς (Προσφορά 2 ^η): | 8.700,00€ |
| Τιμή από μέσο όρο των παραπάνω προσφορών: | 8.650,00€ |
| Προσαύξηση για την τοποθέτηση του μειωτή πίεσης ποσοστού 15% σύμφωνα με τον προμηθευτή $(7.100,00€ + 300,00€) * 15\% =$ | +1.297,50€ |
| Τελική τιμή | 9.947,50€ |

A.T. Γ.32 Μειωτής πίεσης διπλού θαλάμου, ονομαστικής πίεσης 16 atm, ονομαστικής διαμέτρου DN 350 mm (Βαλβίδα μείωσης πίεσης PRV με δυνατότητα εξασφάλισης ποικίλων πιέσεων εξόδου, συναρτήσσει της παροχής).

(ΥΔΡ Ν13.12.01.07.04)

(Αναθεώρηση ΥΔΡ 6653.1)

| | |
|--|-------------------|
| Τιμή εμπορίου από έρευνα αγοράς (Προσφορά 1 ^η): | 8.700,00€ |
| Τιμή εμπορίου από έρευνα αγοράς (Προσφορά 2 ^η): | 8.860,00€ |
| Τιμή από μέσο όρο των παραπάνω προσφορών: | 8.780,00€ |
| Προσαύξηση για την τοποθέτηση του μειωτή πίεσης ποσοστού 15% σύμφωνα με τον προμηθευτή 8.780*15%= | +1.317,00€ |
| Τελική τιμή | 10.097,00€ |

A.T. Γ.33 Ηλεκτρονικό παλμικό παροχόμετρο ονομαστικής πίεσης 16atm, ονομαστικής διαμέτρου DN200mm.

(ΥΔΡ.Ν 13.18.01.01)

(Αναθεώρηση ΗΛΜ-31)

| | |
|---|------------------|
| Τιμή εμπορίου από έρευνα αγοράς (Προσφορά 1 ^η): | 1.950,00€ |
| Τιμή εμπορίου από έρευνα αγοράς (Προσφορά 2 ^η): | 2.050,00€ |
| Τιμή από μέσο όρο των παραπάνω προσφορών: | 2.000,00€ |
| Προσαύξηση για την τοποθέτηση του ηλεκτρικού παλμικού παροχόμετρου ποσοστού 15% σύμφωνα με τον προμηθευτή 2.000,00€*15%= | +300,00€ |
| Τελική τιμή | 2.300,00€ |

A.T. Γ.34 Ηλεκτρονικό παλμικό παροχόμετρο ονομαστικής πίεσης 16atm, ονομαστικής διαμέτρου DN300mm.

(ΥΔΡ.Ν 13.18.01.02)

(Αναθεώρηση ΗΛΜ-31)

| | |
|---|------------------|
| Τιμή εμπορίου από έρευνα αγοράς (Προσφορά 1 ^η): | 4.200,00€ |
| Τιμή εμπορίου από έρευνα αγοράς (Προσφορά 2 ^η): | 4.400,00€ |
| Τιμή από μέσο όρο των παραπάνω προσφορών: | 4.300,00€ |
| Προσαύξηση για την τοποθέτηση του ηλεκτρικού παλμικού παροχόμετρου ποσοστού 15% σύμφωνα με τον προμηθευτή 4.300,00€*15%= | +645,00€ |
| Τελική τιμή | 4.945,00€ |

A.T. Γ.35 Ηλεκτρονικό παλμικό παροχόμετρο ονομαστικής πίεσης 16atm, ονομαστικής διαμέτρου DN350mm.

(ΥΔΡ.Ν 13.18.01.03)

(Αναθεώρηση ΗΛΜ-31)

| | |
|---|------------------|
| Τιμή εμπορίου από έρευνα αγοράς (Προσφορά 1 ^η): | 5.000,00€ |
| Τιμή εμπορίου από έρευνα αγοράς (Προσφορά 2 ^η): | 5.100,00€ |
| Τιμή από μέσο όρο των παραπάνω προσφορών: | 5.050,00€ |
| Προσαύξηση για την τοποθέτηση του ηλεκτρικού παλμικού παροχόμετρου ποσοστού 15% σύμφωνα με τον προμηθευτή 5.000,00€*15%= | +757,50€ |
| Τελική τιμή | 5.807,50€ |

A.T. Γ.36 Ασφαλιστική εκτονωτική δικλείδα, ρυθμιζόμενου Set Point εκτόνωσης από 4 - 6 bar.

(ΥΔΡ. N13.12.01.01.01)

(Αναθεώρηση ΥΔΡ 6653.1)

| | |
|---|---------------|
| Τιμή εμπορίου από έρευνα αγοράς (Προσφορά 1 ^η): | 5,80€ |
| Τιμή εμπορίου από έρευνα αγοράς (Προσφορά 2 ^η): | 14,00€ |
| Τιμή από μέσο όρο των παραπάνω προσφορών: | 9,90€ |
| Προσαύξηση για την τοποθέτηση της ασφαλιστικής εκτονωτικής δικλείδας ποσοστού 15% σύμφωνα με τον προμηθευτή $9,90€ * 15\% =$ | +1,49€ |
| Τελική τιμή | 11,39€ |

A.T. Γ.37 Μανόμετρο 0-10bar (περιλαμβάνει μανόμετρο και τρίοδο απομονωτική δικλείδα).

(ΥΔΡ. N 13.20.01.01)

(Αναθεώρηση ΗΛΜ-31)

| | |
|---|--------------|
| Τιμή εμπορίου από έρευνα αγοράς (Προσφορά 1 ^η): | 3,20€ |
| Τιμή εμπορίου από έρευνα αγοράς (Προσφορά 2 ^η): | 7,70€ |
| Τιμή εμπορίου από έρευνα αγοράς (Προσφορά 3 ^η): | 14,14€ |
| Τιμή από μέσο όρο των παραπάνω προσφορών: | 8,35€ |
| Προσαύξηση για την τοποθέτηση του μανομέτρου ποσοστού 15% σύμφωνα με τον προμηθευτή $8,35€ * 15\% =$ | +1,25€ |
| Τελική τιμή | 9,60€ |

A.T. Γ.38 ΦΙΛΤΡΟ ‘Υ’ για δίκτυα νερού ονομαστικής πίεσης 16atm, ονομαστικής διαμέτρου DN200mm.

(ΥΔΡ. Ν.13.18.01.04)

(Αναθεώρηση ΗΛΜ-31)

| | |
|--|----------------|
| Τιμή εμπορίου από έρευνα αγοράς (Προσφορά 1 ^η): | 664,00€ |
| Τιμή εμπορίου από έρευνα αγοράς (Προσφορά 2 ^η): | 700,00€ |
| Τιμή από μέσο όρο των παραπάνω προσφορών: | 682,00€ |
| Προσαύξηση για την τοποθέτηση του φίλτρου Υ ποσοστού 15% σύμφωνα με τον προμηθευτή $682,00€ * 15\% =$ | +102,30€ |
| Τελική τιμή | 784,30€ |

A.T. Γ.39 ΦΙΛΤΡΟ ‘Υ’ για δίκτυα νερού ονομαστικής πίεσης 16atm, ονομαστικής διαμέτρου DN300mm.

(ΥΔΡ. Ν.13.18.01.05)

(Αναθεώρηση ΗΛΜ-31)

| | |
|--|------------------|
| Τιμή εμπορίου από έρευνα αγοράς (Προσφορά 1 ^η): | 2.600,00€ |
| Τιμή εμπορίου από έρευνα αγοράς (Προσφορά 2 ^η): | 2.750,00€ |
| Τιμή από μέσο όρο των παραπάνω προσφορών: | 2.675,00€ |
| Προσαύξηση για την τοποθέτηση του φίλτρου Υ ποσοστού 15% σύμφωνα με τον προμηθευτή $2.675,00€ * 15\% =$ | +401,25€ |
| Τελική τιμή | 3.076,25€ |

A.T. Γ.40 ΦΙΛΤΡΟ ‘Υ’ για δίκτυα νερού ονομαστικής πίεσης 16atm, ονομαστικής διαμέτρου DN350mm.

(ΥΔΡ. Ν.13.18.01.06)

(Αναθεώρηση ΗΛΜ-31)

| | |
|--|------------------|
| Τιμή εμπορίου από έρευνα αγοράς (Προσφορά 1 ^η): | 2.700,00€ |
| Τιμή εμπορίου από έρευνα αγοράς (Προσφορά 2 ^η): | 2.850,00€ |
| Τιμή από μέσο όρο των παραπάνω προσφορών: | 2.775,00€ |
| Προσαύξηση για την τοποθέτηση του φίλτρου Υ ποσοστού 15% σύμφωνα με τον προμηθευτή $2.775,00€ * 15\% =$ | +416,25€ |
| Τελική τιμή | 3.191,25€ |

A.T. Γ.43 Χαλύβδινες εξαρμώσεις, ονομαστικής πίεσης PN 16 at, ονομαστικής διαμέτρου DN 200 mm.

(ΥΔΡ Ν13.15.02.08.01)

(Αναθεώρηση ΥΔΡ 6651.1)

| | |
|---|----------------|
| Τιμή εμπορίου | 256,00€ |
| Προσαύξηση για την τοποθέτηση της χαλύβδινής εξάρμωσης ποσοστού 15% σύμφωνα με τον προμηθευτή $256,00€ * 15\% =$ | +38,40€ |
| Τελική τιμή | 294,40€ |

A.T. Γ.44 Χαλύβδινες εξαρμώσεις, ονομαστικής πίεσης PN 16 at, ονομαστικής διαμέτρου DN 300 mm.

(ΥΔΡ Ν13.15.02.10.01)

(Αναθεώρηση ΥΔΡ 6651.1)

| | |
|---|----------------|
| Προσαύξηση για την τοποθέτηση της χαλύβδινής εξάρμωσης ποσοστού 15% σύμφωνα με τον προμηθευτή $528,00€ * 15\% =$ | +79,20€ |
| Τελική τιμή | 607,20€ |

A.T. Γ.45 Χαλύβδινες εξαρμώσεις, ονομαστικής πίεσης PN 16 at, ονομαστικής διαμέτρου DN 350 mm.

(ΥΔΡ Ν13.15.02.11.01)

(Αναθεώρηση ΥΔΡ 6651.1)

Τιμή εμπορίου

704,00€

Προσαύξηση για την τοποθέτηση της χαλύβδινής εξάρμωσης

ποσοστού 15% σύμφωνα με τον προμηθευτή

$704,00€ \cdot 15\% =$

+105,60€

Τελική τιμή

809,60€

A.T. Γ.47 Κατασκευή σύνδεσης ακινήτου με κεντρικό αγωγό ύδρευσης σε οποιαδήποτε απόσταση από αυτόν.

(ΥΔΡ Ν16.04.01)

(Αναθεώρηση ΥΔΡ 6711.1)

1) Εκσκαφή ορυγμάτων υπογείων δικτύων σε έδαφος γαιώδες ή ημιβραχώδες. Με πλάτος πυθμένα έως 3,00 m, με την φόρτωση των προϊόντων εκσκαφής επί αυτοκινήτου, την σταλία του αυτοκινήτου και την μεταφορά σε οποιαδήποτε απόσταση. Για βάθος ορύγματος έως 4,00 m. (ΥΔΡ 3.10.02.01)

$V_{\text{εκσκαφής}} : 4,00\text{m} \cdot 0,50\text{m} \cdot 0,80\text{m} = 1,60\text{m}^3 \cdot 12,14€/\text{m}^3 =$

19,42€

2) Καθαιρέσεις κατασκευών από άοπλο σκυρόδεμα ή ελαφρώς οπλισμένο σκυρόδεμα. (ΥΔΡ.Ν.4.13)

$2,75 \cdot 0,50 \cdot 0,15\text{m} = 0,206\text{m}^3 \cdot 24,84€/\text{m}^3 \cdot 30\%$ (ποσοστό ιδιωτικών συνδέσεων που εμφανίζονται σε τσιμεντόδρομο)=

1,54€

3) Προσαύξηση τιμών εκσκαφών ορυγμάτων υπογείων δικτύων για την αντιμετώπιση προσθέτων δυσχερειών από διερχόμενα κατά μήκος δίκτυα ΟΚΩ. (ΥΔΡ 3.12)

$L_{\text{εκσκαφής}} : 4,00\text{m} \cdot 0,20 = 0,80\text{m} \cdot 15,00€/\text{m} =$

12,00€

4) Αποξήλωση πλακοστρώσεων πεζοδρομίων. (ΥΔΡ 4.04)

$0,50\text{m} \cdot 1,25\text{m} = 0,625\text{m}^2 \cdot 12,68€/\text{m}^2 =$

7,93€

| | |
|--|--------|
| 5) Αποξήλωση κρασπέδων πρόχυτων ή μη. (ΥΔΡ 4.05) 0,50m=0,50m*3,56€/m= | 1,78€ |
| 6) Αποκατάσταση επίστρωσης πεζοδρομίου νησίδας ή πλατείας στις θέσεις ορυγμάτων υπογείων δικτύων. (ΥΔΡ Ν4.10) 0,50m*1,25m =0,625m ² *31,90€/m ² = | 19,94€ |
| 7) Πρόχυτα κράσπεδα από σκυρόδεμα. (ΟΔΟ NB-51) 0,50m =0,50m*10,20€/m= | 5,10€ |
| 8) Αποκατάσταση ασφαλτικών οδοστρωμάτων στις θέσεις ορυγμάτων υπογείων δικτύων, που έφεραν ασφαλτικές στρώσεις μέσου πάχους 5 cm. (ΥΔΡ 4.09.01) 0,50m*2,75m =1,375m ² *12,00€/m ² * 70% (ποσοστό ιδιωτικών συνδέσεων που εμφανίζονται σε ασφαλτόδρομο)= | 11,55€ |
| 9) Κατασκευή στρώσης κυκλοφορίας οδοστρώματος πάχους 15 εκ. από ελαφρά οπλισμένο σκυρόδεμα κατηγορίας C20/25 με αντιολισθητικές ραβδώσεις και αρμούς (ΥΔΡ.Ν.9.10.05) 2,75*0,50μ = 1,375m ² *12,75€/m ² * 30% (ποσοστό ιδιωτικών συνδέσεων που εμφανίζονται σε τσιμεντόδρομο)= | 5,26€ |
| 10) Επιχώσεις ορυγμάτων υπογείων δικτύων με διαβαθμισμένο θραυστό αμμοχάλικο λατομείου. Για συνολικό πάχος επίχωσης έως 50 cm (ΥΔΡ.5.05.01) Στην τσιμεντοστρωμένη οδό (0,80-0,15-0,05-0,30-0,15)*2,75m= 0,4125m ³ *17,32€/m ³ * 30% των ιδιωτικών συνδέσεων = | 2,14€ |
| 11) Επιχώσεις ορυγμάτων υπογείων δικτύων με διαβαθμισμένο θραυστό αμμοχάλικο λατομείου. Για συνολικό πάχος επίχωσης έως 50 cm (ΥΔΡ.5.05.01) Στην ασφαλτοστρωμένη οδό (0,80-0,15-0,05-0,30-0,25)*2,75m= 0,1375m ³ *17,32€/m ³ * 70% των ιδιωτικών συνδέσεων = | 1,67€ |
| 12) Στρώσεις έδρασης και εγκιβωτισμός σωλήνων με άμμο προελεύσεως λατομείου. (ΥΔΡ 5.07) (((0,30m+0,05m+0,15m)*0,50m)-(3,14*((0,05^2)/4)))*4,00m= 0,99m ³ *16,32€/m ³ = | 16,16€ |

- 13) Επιχώσεις ορυγμάτων υπογείων δικτύων με διαβαθμισμένο θραυστό αμμοχάλικο λατομείου Για συνολικό πάχος επίχωσης έως 50cm (ΥΔΡ.5.05.01)
Στο πεζοδρόμιο (0,80-0,15-0,05-0,30-0,17)*1,25m=
0,1625m³*17,32€/m³= 2,81€
- 14) Κατασκευή ρείθρων, επενδεδυμένων τάφρων, διαμορφώσεις πυθμένα κλπ. με σκυρόδεμα C20/25 (ΟΔΟ Β-29.4.1)
0,50m*0,20m*0,20m =**0,02m³*95,00€/m³=** 1,90€
- 15) Προμήθεια και εγκατάσταση μεγάλου προκατασκευασμένου φρεατίου ύδρευσης από σκυρόδεμα με χυτοσιδηρό κάλυμμα (περιλαμβάνει βάνα + παροχή) διαστάσεων 60x60cm για σύνδεση σε μονοκατοικία. (ΥΔΡ Ν16.11)
1τεμ =**1τεμ*130,00€/τεμ * 50% στο σύνολο των ιδιωτικών συνδέσεων =** 65,00€
- 16) Προμήθεια και εγκατάσταση μικρού προκατασκευασμένου χυτοσιδηρού φρεατίου ύδρευσης τύπου bouche a clais (περιλαμβάνει μόνο τη δικλείδα χειρισμού) διαστάσεων 25x25cm για σύνδεση σε οικοδομή. (ΥΔΡ Ν16.11)
1τεμ =**2,9€/Kgr x 17Kgr/τεμ =49,3 ≈50€/τεμ. * 50% στο σύνολο των ιδιωτικών συνδέσεων =** 25,00€
- 17) Σωληνώσεις πίεσεως από σωλήνες πολυαιθυλενίου PE 100 (με ελάχιστη απαιτούμενη αντοχή MRS10 = 10 MPa), με συμπαγές τοίχωμα, κατά EN 12201-2 Ονομ. διαμέτρου DN 50 mm / PN 12,5 atm (ΥΔΡ.12.14.01.23)
4,00μ = 4,00m x 4,20€/m * 50% (στο σύνολο των ιδιωτικών συνδέσεων) = 8,40€
- 18) Σωληνώσεις πίεσεως από σωλήνες πολυαιθυλενίου PE 100 (με ελάχιστη απαιτούμενη αντοχή MRS10 = 10 MPa), με συμπαγές τοίχωμα, κατά EN 12201-2 Ονομ. διαμέτρου DN 25 mm / PN 12,5 atm (ΥΔΡ.Ν.12.14.01.21)
4,00μ = 4,00m 0,73€/m (από έρευνα αγοράς) * 50% στο σύνολο των ιδιωτικών συνδέσεων = 1,46€

19) Ειδικό τεμάχιο υδροληψίας (σέλλα) ηλεκτροσυγκολλητό για σωλήνες πολυαιθυλενίου PE 100. Ονομαστικής Πίεσης Δικτύου 16 atm Ονομαστικής Διαμέτρου 63 mm. (ΥΔΡ Ν12.14.01.44)
 $274\text{τεμ}/1700\text{τεμ} = 0,16\text{τεμ} * 72,95\text{€/τεμ} =$ 11,67€

20) Ειδικό τεμάχιο υδροληψίας (σέλλα) ηλεκτροσυγκολλητό για σωλήνες πολυαιθυλενίου PE 100. Ονομαστικής Πίεσης Δικτύου 16 atm Ονομαστικής Διαμέτρου 90 mm. (ΥΔΡ Ν12.14.01.46)
 $570\text{τεμ}/1700\text{τεμ} = 0,335\text{τεμ} * 88,45\text{€/τεμ} =$ 29,63€

21) Ειδικό τεμάχιο υδροληψίας (σέλλα) ηλεκτροσυγκολλητό για σωλήνες πολυαιθυλενίου PE 100. Ονομαστικής Πίεσης Δικτύου 16 atm Ονομαστικής Διαμέτρου 110 mm. (ΥΔΡ Ν12.14.01.47)
 $304\text{τεμ}/1700\text{τεμ} = 0,179\text{τεμ} * 106,10\text{€/τεμ} =$ 18,99€

22) Ειδικό τεμάχιο υδροληψίας (σέλλα) ηλεκτροσυγκολλητό για σωλήνες πολυαιθυλενίου PE 100. Ονομαστικής Πίεσης Δικτύου 16 atm Ονομαστικής Διαμέτρου 125 mm. (ΥΔΡ Ν12.14.01.48)
 $192\text{τεμ}/1700\text{τεμ} = 0,113\text{τεμ} * 109,73\text{€/τεμ} =$ 12,40€

23) Ειδικό τεμάχιο υδροληψίας (σέλλα) ηλεκτροσυγκολλητό για σωλήνες πολυαιθυλενίου PE 100. Ονομαστικής Πίεσης Δικτύου 16 atm Ονομαστικής Διαμέτρου 140 mm. (ΥΔΡ Ν12.14.01.49)
 $45\text{τεμ}/1700\text{τεμ} = 0,026\text{τεμ} * 123,03\text{€/τεμ} =$ 3,20€

24) Ειδικό τεμάχιο υδροληψίας (σέλλα) ηλεκτροσυγκολλητό για σωλήνες πολυαιθυλενίου PE 100. Ονομαστικής Πίεσης Δικτύου 16 atm Ονομαστικής Διαμέτρου 160 mm. (ΥΔΡ Ν12.14.01.50)
 $112\text{τεμ}/1700\text{τεμ} = 0,066\text{τεμ} * 126,35\text{€/τεμ} =$ 8,34€

25) Ειδικό τεμάχιο υδροληψίας (σέλλα) ηλεκτροσυγκολλητό για σωλήνες πολυαιθυλενίου PE 100. Ονομαστικής Πίεσης Δικτύου 16 atm Ονομαστικής Διαμέτρου 180 mm. (ΥΔΡ Ν12.14.01.51)
 $78\text{τεμ}/1700\text{τεμ} = 0,046\text{τεμ} * 136,33\text{€/τεμ} =$
6,27€

- 26) Ειδικό τεμάχιο υδροληψίας (σέλλα) ηλεκτροσυγκολλητό για σωλήνες πολυαιθυλενίου PE 100. Ονομαστικής Πίεσης Δικτύου 16 atm Ονομαστικής Διαμέτρου 200 mm. (ΥΔΡ Ν12.14.01.52)
33τεμ/1700 τεμ = **0,019τεμ*142,98€/τεμ=** 2,72€
- 27) Ειδικό τεμάχιο υδροληψίας (σέλλα) ηλεκτροσυγκολλητό για σωλήνες πολυαιθυλενίου PE 100. Ονομαστικής Πίεσης Δικτύου 16 atm Ονομαστικής Διαμέτρου 225 mm. (ΥΔΡ Ν12.14.01.53)
49τεμ/1700 τεμ = **0,03τεμ*146,30€/τεμ=** 4,39€
- 28) Ειδικό τεμάχιο υδροληψίας (σέλλα) ηλεκτροσυγκολλητό για σωλήνες πολυαιθυλενίου PE 100. Ονομαστικής Πίεσης Δικτύου 16 atm Ονομαστικής Διαμέτρου 250 mm. (ΥΔΡ Ν12.14.01.54)
20τεμ/1700 τεμ = **0,012τεμ*152,95€/τεμ=** 1,84€
- 29) Ειδικό τεμάχιο υδροληψίας (σέλλα) ηλεκτροσυγκολλητό για σωλήνες πολυαιθυλενίου PE 100. Ονομαστικής Πίεσης Δικτύου 16 atm Ονομαστικής Διαμέτρου 280 mm. (ΥΔΡ Ν12.14.01.55)
3τεμ/1700 τεμ = **0,0018τεμ*200,00€/τεμ=** 0,36€
- 30) Ειδικό τεμάχιο υδροληψίας (σέλλα) ηλεκτροσυγκολλητό για σωλήνες πολυαιθυλενίου PE 100. Ονομαστικής Πίεσης Δικτύου 16 atm Ονομαστικής Διαμέτρου 315 mm. (ΥΔΡ Ν12.14.01.56)
19τεμ/1700 τεμ = **0,011τεμ*200,00€/τεμ=** 2,20€

31) Απομόνωση παροχής ύδρευσης από τον κρουνό συνένωσης
(ΥΔΡ.16.10)

1 τεμ. = 1 τεμ*3,60€/τεμ. =

3,60€

**Συνολική τιμή μίας σύνδεσης ακινήτου με κεντρικό αγωγό
ύδρευσης ανεξαρτήτου απόστασης από αυτόν**

314,67€

Στρογγυλοποίηση

315,00€/τεμ

Ο Συντάξας

Τάγρες Νικόλαος
Πολιτικός Μηχανικός

Ελέγχθηκε

Εγκρίθηκε
Η Προϊστάμενη του Τ.Ο.Υ.Ε

Θεωρήθηκε
Ο Προϊστάμενος Δ.Τ.Υ.

Χώρας Ζήνων
Πολιτικός Μηχανικός

Τσομπάνη Κυριακή
Πολιτικός Μηχανικός

Χαραλαμπίδης Ιγνάτιος
Πολιτικός Μηχανικός

ΠΑΡΑΡΤΗΜΑ

A) Προσφορές από έρευνα αγοράς για το άρθρο Α.Τ. Γ.01

210 27 583 27 | Ο Λογαριασμός μου | Λίστα Επιθυμιών (0) | Καλάθι Αγορών | Αγορά



FIRE PROTECTION
ΠΑΓΩΜΕΝΟΣ

- ΠΥΡΟΣΒΕΣΤΙΚΕΣ ΦΩΛΙΕΣ
- ΠΥΡΟΣΒΕΣΤΙΚΟΙ ΣΤΑΘΜΟΙ
- ΠΟΡΤΕΣ
- ΠΥΡΟΣΒΕΣΗ & ΔΙΑΣΩΣΗ
- ΠΥΡΑΝΙΧΝΕΥΣΗ ΠΥΡΑΣΦΑΛΕΙΑ
- ΟΔΙΚΗ ΑΣΦΑΛΕΙΑ
- ΠΡΟΤΕΙΝΟΜΕΝΑ ΕΙΔΗ & ΔΩΡΑ

Κρουνοί > Κρουνός Πεζοδρομίου Ύψος 1m Είσοδος 4" Έξοδος 2x2 1/2



Κρουνός Πεζοδρομίου Ύψος 1m Είσοδος 4" Έξοδος 2x2 1/2

Κωδικός Προϊόντος: MBK04-EL-PIL4
Διαθεσιμότητα: Διαθέσιμο

334,80€
Χωρίς ΦΠΑ: 270,00€

Ποσότητα

☆☆☆☆ 0 αξιολογήσεις / Γράψτε μια αξιολόγηση

Περιγραφή | Αξιολογήσεις (0) | Αρχεία

Κρουνός Πεζοδρομίου, Ύψος 1m, Είσοδος 4", Έξοδος 2 x 2 1/2" με Ηλεκτροστατική Βαφή.
Δεν περιλαμβάνονται ρακόρ και τάπες.

ΚΑΛΑΘΙ ΑΙ ΩΡΩΝ | ΑΙ ΑΙ ΙΗΜΕΝΑ(0) | ΕΙΙ ΡΑΦΗ

KOURETAS
ΜΗΧΑΝΗΜΑΤΑ - SERVICE - ΑΝΤΑΛΛΑΚΤΙΚΑ

210 6141 600
Λεωφ. Ειρήνης 49, 151 21, Πεύκη
Οράριο Λειτουργίας Καταστήματος | Δευτέρα - Παρασκευή: 08:00-18:00
Σάββατο: 08:00-15:00

Εταιρίες | Αναζήτηση..

Κατηγορίες | Αρχική | Η Εταιρία | Service | Επικοινωνία | Κανένα προϊόν

Αρχική > ΣΥΣΤΗΜΑΤΑ ΝΕΡΟΥ > Πυρόσβεση > ΠΥΡΟΣΒΕΣΤΙΚΟΙ ΚΡΟΥΝΟΙ | Χρήσιμα < | Στοιχεία Επικοινωνίας >

ΠΥΡΟΣΒΕΣΤΙΚΟΣ ΚΡΟΥΝΟΣ ΠΕΖΟΔΡΟΜΙΟΥ Φ100

Διαθεσιμότητα: **ΣΕ ΑΠΟΘΕΜΑ**

ΕΓΓΥΗΣΗ ΚΑΤΑΣΚΕΥΑΣΤΗ:

439.00€ | 3 ΑΤΟΚΕΣ | Προσθήκη στο καλάθι

Στοιχεία Προϊόντος | Τεχνικά Χαρακτηριστικά | Κόστος Αποστολής | ΣΤΗΝ ΙΔΙΑ ΚΑΤΗΓΟΡΙΑ

ΠΥΡΟΣΒΕΣΤΙΚΟΣ ΚΡΟΥΝΟΣ ΠΕΖΟΔΡΟΜΙΟΥ Φ100

Το Καλόθι σας είναι όλοι.

Αρχική Εταιρεία Προϊόντα Υπηρεσίες Βίντεο Χρήσιμα Νομοθεσία Νέα Πελάτες Επικοινωνία

Σετ πυρασφάλειας - Προσφορές
Πυροσβεστήρες
Ασφάλεια
Πόρτες πυρασφάλειας
Μόνιμα συστήματα
Πυροσβεστικές φωλιές & Εξοπλισμός
Εξαρτήματα πυροσβεστήρων
Υπηρεσίες πυροπροστασίας
Πυρανίχνευση
Φωτισμός ασφαλείας
Αντλητικά συγκροτήματα
Ανιχνευτές Αερίων
Εξοπλισμός parking & Οδική Ασφάλεια
Κολωνάκια οριοθέτησης

Σύνδεση χρήστη

Όνομα χρήστη

Κωδικός χρήστη

Υπενθύμιση Κωδικού Χρήστη
Υπενθύμιση Ονόματος Χρήστη
Αποκτήστε λογαριασμό!
ΕΓΓΡΑΦΗ

Όροι Χρήσης

Τρόποι Πληρωμής
Τρόποι Αποστολής
Τρόποι Επιστροφής
Όροι Χρήσης

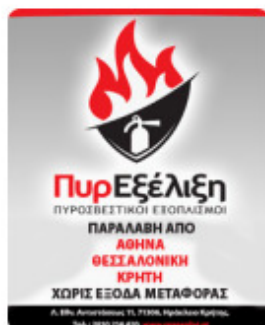

Κρουνός Πεζοδρομίου Ύψος 1.465mm Είσοδος 4"



Εμφάνιση Μεγάλης Εικόνας

Κρουνός Πεζοδρομίου Ύψος 1m Είσοδος 4" Έξοδος 2x2 1/2

Τιμή: ~~€821.60~~

€576.62

Κερδίζετε: €244.88

Κωδικός προϊόντος: KR-2215

Χαρακτηριστικά
Υλικό HT250
Πίεση λειτουργίας 16bar
Πίεση δοκιμής 24bar
Σωλήνωση CK20
Καπάκι HT250
Βαφή Ηλεκτροστατική
Προσγγ. Βάρος 48,80Kg
Προσγγ. Διαστάσεις 910 x 200 mm
Σπείρωμα εισόδου 4"
Σπείρωμα εξόδου 2 x 2 1/2 "

Διαθεσιμότητα

Το προϊόν αποστέλλεται:

Σε Απόθεμα



Ποσότητα:



B) Προσφορές από έρευνα αγοράς για το άρθρο Α.Τ. Γ.36

Τηλεφωνικές Παραγγελίες 210.49.45.300 - 210.46.17.437

Air Clima Energy Gas

ΠΡΟΣΦΟΡΕΣ

0 0,00 € Αναζήτηση Προϊόντων...

HOME ΚΛΙΜΑΤΙΣΜΟΣ ΑΦΥΓΡΑΝΣΗ ΘΕΡΜΑΝΣΗ ΘΕΡΜΑΝΤΙΚΑ ΣΩΜΑΤΑ ΗΛΙΑΚΑ - BOILER ΣΥΣΚΕΥΕΣ ΠΡΟΣΦΟΡΕΣ

Αρχική > Shop > Θέρμανση > Εξαρτήματα Θέρμανσης > Βαλβίδες Ασφαλείας > Emmeti Βαλβίδα Ασφαλείας θ/θ 6 Bar 3/4"

Daikin Σειρά FTXB

9.000 btu 389€ | 12.000 btu 419€
18.000 btu 679€ |

Haier Σειρά Nebula με ενσωματωμένο Wi Fi

9.000 btu 419€ | 12.000 btu 479€



Emmeti Βαλβίδα Ασφαλείας θ/θ 6 Bar 3/4"

Manufacturer Emmeti
Κωδικός Προϊόντος: 07755

14,00 €

Ποσότητα: + 1 -

Στο καλάθι

Παραλαβή ή Παράδοση 4-10 ημέρες

DESCRIPTION

Κατηγορίες

- ▶ ΘΕΡΜΑΝΣΗ
 - Κλιματισμός
 - Ατομικές Μονάδες Πετρελαίου
 - Δεξαμενές
 - Λέβητες Πετρελαίου
 - Καυστήρες Πετρελαίου
 - Φυσικό Αέριο
 - Θερμοστάτες Χώρου
 - Όργανα Λεβητοστασίου
 - Αυτόματα πληρώσεως
 - Βαλβίδες ασφαλείας
 - Ηλεκτρομαγνητικές βαλβίδες
 - Ηλεκτροβάνες
 - Σώματα Fancoil
 - Κυκλοφορητές
 - Υγραέριο
 - Συλλέκτες / ρακόρ συλλεκτών
 - Δοχεία διαστολής
 - Συστήματα λεβητοστασίου GIACOMINI

🏠 > ΘΕΡΜΑΝΣΗ > Όργανα Λεβητοστασίου > Βαλβίδες ασφαλείας > ΥΔΡΕΥΣΗ > Βαλβίδα ασφαλείας 3/4" CHERBROS



🔍 ΜΕΓΙΣΤΟΠΟΙΗΣΗ

Βαλβίδα ασφαλείας 3/4" CHERBROS

- τύπος :
- 3 bar
 - 4 bar
 - 6 bar
 - 8 bar
 - 10 bar

Ποσότητα

Διαθεσιμότητα: **1 ΕΩΣ 3 ΗΜΕΡΕΣ**

5,80 €

🛒 Αγορά

📱 Μοιραστείτε το στο Facebook
🖨 Εκτύπωση

Άλλες πληροφορίες

| ΠΕΡΙΓΡΑΦΗ | ΤΙΜΗ € |
|-----------|--------|
| 3 bar | 5,80 |
| 4 bar | 5,80 |
| 6 bar | 5,80 |
| 8 bar | 6,80 |
| 10 bar | 6,80 |



📦 Skrutz.gr Partner

Κορυφαίες Πωλήσεις

- 1 Σωλήνας αυτόμ. ποτίσματος (PE) Φ16 αγροτ. DRIP
0,15 €
- 2 Σταλλάκτης καρφ. ρυθμ. 0-70 L/H
0,18 €
- 3 Σωληνάκι PE Φ6X3.9mm/100 (μακαρόνι)
0,12 €
- 4 Λόγχη Στήριξης (Σωλ. 3-7)
0,06 €

Γ) Προσφορές από έρευνα αγοράς για το άρθρο Α.Τ. Γ.37



ΑΝΑΖΗΤΗΣΗ

[🛒 ή πρόκειται στο καλάθι](#)

- ΑΥΤΟΜΑΤΟ ΠΟΤΙΣΜΑ
- ΑΓΡΟΣ ΚΗΠΟΣ
- ΦΙΛΤΡΑ ΝΕΡΟΥ
- ΜΗΧΑΝΗΜΑΤΑ ΚΗΠΟΥ
- ΑΝΤΛΙΕΣ ΠΙΕΣΤΙΚΑ
- ΜΠΑΤΑΡΙΕΣ ΒΡΥΣΕΣ
- ΥΔΡΑΥΛΙΚΑ ΘΕΡΜΑΝΣΗ
- ΕΙΔΗ ΥΓΙΕΙΝΗΣ
- ΑΣΕΣΟΥΡ ΜΠΑΝΙΟΥ
- ΗΛΕΚΤΡΙΚΑ ΕΡΓΑΛΕΙΑ
- ΕΡΓΑΛΕΙΑ ΧΕΙΡΟΣ
- ΚΟΛΛΕΣ ΣΙΛΙΚΟΝΕΣ
- ΠΕΡΙΣΣΟΤΕΡΕΣ ΚΑΤΗΓΟΡΙΕΣ

🏠 / ΥΔΡΑΥΛΙΚΑ ΘΕΡΜΑΝΣΗ / ΜΕΙΩΤΗΣ ΠΙΕΣΗΣ / [Μανόμετρο 1/4" Φ63 0-10 bar \(5052\) Πίσω Βόλτα](#)



Μανόμετρο 1/4" Φ63 0-10 bar (5052) Πίσω Βόλτα

Κωδ. Προϊόντος: 1050520301

OEM

Τιμή WEB: 3.20€
Τιμή καταστήματος: 4.00€

1

ΑΜΕΣΑ ΔΙΑΘΕΣΙΜΟ - 24-48 ΩΡΕΣ ΠΑΡΑΔΟΣΗ

[f](#) [G](#) [p](#) [t](#)

Μανόμετρο 1/4" Φ63 0-10 bar (5052) Πίσω Βόλτα

Χαρακτηριστικά:

- Διάμετρος: Φ63
- Βόλτα : 1/4"
- 0 - 10 bar
- Πλάτη : Πίσω Βόλτα

ΑΠΟΣΤΟΛΗ ΜΕ COURIER:

- Παράδοση: 1-2 εργάσιμες ημέρες.
- Παράδοση: 1-3 εργάσιμες ημέρες νησιώτικοι προορισμοί.
- Παράδοση: 1-5 εργάσιμες ημέρες Δυσπρόσιτες περιοχές.

ΚΟΣΤΟΣ ΑΠΟΣΤΟΛΗΣ

Εξοδα Αποστολής:

- Αττική: 2.40 €
- Υπόλοιπη Ελλάδα: 2.80 €





The screenshot shows the Allwater website interface. At the top left is the Allwater logo. A search bar and a shopping cart icon (0 products) are on the right. A navigation menu below the header lists various product categories. The main content area features a product page for a pressure gauge. On the left is a large image of the gauge. To its right, the product title is 'Μανόμετρο Γλυκερίνης 1/4" Φ68 0-10 bar (5053) Κάτω Βόλτα'. Below the title, the product code is 1050530301, and a black 'OEM' badge is present. Pricing information shows a web price of 7.70€ and a retail price of 9.00€. A quantity selector is set to 1, with a '+ ΠΡΟΣΘΗΚΗ ΣΤΟ ΚΑΛΑΘΙ' button. Below this, it states 'ΑΜΕΣΑ ΔΙΑΘΕΣΙΜΟ - 24-48 ΩΡΕΣ ΠΑΡΑΔΟΣΗ'. Social media icons for Facebook, Google+, Pinterest, and Twitter are shown. A 'Μανόμετρο Γλυκερίνης 1/4" Φ68 0-10 bar (5053) Κάτω Βόλτα' section lists characteristics: diameter Φ68, pressure 1/4", range 0-10 bar, and bottom vent. A 'ΜΑΔΕ IN ITALY' badge is also visible. A sidebar on the left contains shipping information under 'ΑΠΟΣΤΟΛΗ ΜΕ COURIER:' and 'ΚΟΣΤΟΣ ΑΠΟΣΤΟΛΗΣ: Έξοδα Αποστολής:'. A Lightshot watermark is present in the bottom right corner of the screenshot.

ΑΥΤΟΜΑΤΟ ΠΟΤΙΣΜΑ / ΑΓΡΟΣ ΚΗΠΟΣ / ΦΙΛΤΡΑ ΝΕΡΟΥ ΚΗΠΟΥ / ΜΗΧΑΝΗΜΑΤΑ ΚΗΠΟΥ / ΑΝΤΛΙΕΣ ΠΙΕΣΤΙΚΑ / ΜΠΑΤΑΡΙΕΣ ΒΡΥΣΕΣ / ΥΔΡΑΥΛΙΚΑ ΘΕΡΜΑΝΣΗ / ΕΙΔΗ ΥΓΙΕΙΝΗΣ / ΑΞΕΣΟΥΑΡ ΜΠΑΝΙΟΥ / ΗΛΕΚΤΡΙΚΑ ΕΡΓΑΛΕΙΑ ΧΕΙΡΟΣ / ΚΟΛΛΕΣ ΣΙΛΙΚΟΝΕΣ / ΠΕΡΙΣΣΟΤΕΡΕΣ ΚΑΤΗΓΟΡΙΕΣ

ΑΝΑΖΗΤΗΣΗ 0 προϊόντα στο καλάθι

ΥΔΡΑΥΛΙΚΑ ΘΕΡΜΑΝΣΗ / ΜΕΙΩΤΗΣ ΠΙΕΣΗΣ / Μανόμετρο Γλυκερίνης 1/4" Φ68 0-10 Bar (5053) Κάτω Βόλτα

Μανόμετρο Γλυκερίνης 1/4" Φ68 0-10 bar (5053) Κάτω Βόλτα

Κωδ. Προϊόντος: 1050530301

OEM

Τιμή WEB: 7.70€
Τιμή καταστήματος: 9.00€

1 + - **+ ΠΡΟΣΘΗΚΗ ΣΤΟ ΚΑΛΑΘΙ**

ΑΜΕΣΑ ΔΙΑΘΕΣΙΜΟ - 24-48 ΩΡΕΣ ΠΑΡΑΔΟΣΗ

Μανόμετρο Γλυκερίνης 1/4" Φ68 0-10 bar (5053) Κάτω Βόλτα

ΜΑΔΕ IN ITALY

ΑΠΟΣΤΟΛΗ ΜΕ COURIER:

- Παράδοση: 1-2 εργάσιμες ημέρες.
- Παράδοση: 1-3 εργάσιμες ημέρες νησιώτικοι προορισμοί.
- Παράδοση: 1-5 εργάσιμες ημέρες Δυσπρόσιτες περιοχές.

ΚΟΣΤΟΣ ΑΠΟΣΤΟΛΗΣ:
Έξοδα Αποστολής:

Χαρακτηριστικά:

- Διάμετρος: Φ68
- Βόλτα : 1/4"
- 0 - 10 bar
- Κάτω Βόλτα

Lightshot
Το στιγμιότυπο αποθηκεύτηκε στο Screenshot_1.jpg.
Κάντε κλικ εδώ για να ανοίξετε τον φάκελο



Αναζήτηση εδώ...

PROTOOL

Είσοδος

Ο λογαριασμός μου

Καλάθι Αγορών: 0 προϊόντα - 0,00€

Εργαλεία
Ηλεκτρικά /
Μπαταρίας

Μηχανήματα

Εργαλεία Χειρός /
Αποθήκευση

Αέρας / Συνεργείο

Κήπος / Σπίτι

Ατομική
Προστασία

Όργανα Μέτρησης

Διακίνηση /
Συσκευασία

Χημικά / Λιπαντικά
/ Ταινίες

Ηλεκτρολογικά /
Ηλεκτρονικά

Σήμανση Χώρων -
Έργων

Λοιπές Κατηγορίες

Αρχική / Όργανα Μέτρησης / Μανόμετρα / Ø 63 / WIKI MANOMETRO ΓΛΥΚΕΡΙΝΗΣ Φ 63 ΚΑΤΩ ΒΟΛΤΑ 0-10 bar



WIKI MANOMETRO ΓΛΥΚΕΡΙΝΗΣ Φ 63 ΚΑΤΩ ΒΟΛΤΑ 0-10 BAR

Κωδικός Protocol: 068576

Κωδικός Προμηθευτή: 00607

14,14 €

✓ Άμεσα διαθέσιμο - Παράδοση σε 1-3 ημέρες.

WIKI MANOMETRO ΓΛΥΚΕΡΙΝΗΣ Φ 63 ΚΑΤΩ ΒΟΛΤΑ 0-10 bar

Ποσ. 1

ΑΓΟΡΑ

■ ΣΥΓΚΡΙΣΗ ΠΡΟΪΟΝΤΩΝ

Δεν έχετε προϊόντα για σύγκριση

■ ΣΧΕΤΙΚΑ ΠΡΟΪΟΝΤΑ

Επιλέξτε τα προϊόντα που θέλετε να προσθέσετε στο καλάθι σας. επιλογή όλων

-  MANOMETRO ΑΕΡΟΣΥΜΠΙΕΣΤΗ 1/8" Ø 50 mm 43111 **3,04 €** ΑΓΟΡΑ
-  MANOMETRO ΑΕΡΟΣΥΜΠΙΕΣΤΗ ΓΛΥΚΕΡΙΝΗΣ Φ 63 mm ΚΑΤΩ ΒΟΛΤΑ 0-16 bar 21135
- 

Ενημερωθείτε πρώτοι γ
& για όλα τα νέα προϊό

Συμπληρώστε το ema

Εγώ διαβάζω και αποδέχομαι
Δεδομένων

**Δ) Προσφορές από έρευνα αγοράς για τα άρθρα Α.Τ. Γ.22, Α.Τ.Γ.25
έως Α.Τ.Γ.35 και Α.Τ. Γ.38 έως Α.Τ. Γ.40**

GEMAK ΑΓΓΕΛΟΣ ΣΩΤΗΡΑΣ

Βιομηχανία εξαρτημάτων για την προστασία και τον εξοπλισμό δικτύων Ύδρευσης, Αρδευσης, Αποχέτευσης

Έδρα: οδός Εσπερίδων Ωραιόκαστρο ΤΚ 57013 Θεσσαλονίκη
Ταχυδρομική διεύθυνση: Τ.Θ. 40208 Τ.Κ. 56410 Θεσσαλονίκη
Τηλ: 2310 682658-9, Fax: 2310 682367



e-mail: gemak@gemak.gr
web site: www.gemak.gr

ΠΡΟΣΦΟΡΑ Νο. 01-589-18

| | | | |
|-------------------|---------------------------|----------|------------------------------|
| ΗΜΕΡΟΜΗΝΙΑ: | 13/12/2018 | ΠΡΟΣ: | ΝΙΚΟΛΑΟ ΤΑΓΡΕ |
| ΠΛΗΡΟΦΟΡΙΕΣ: | Αίναλή Δέσποينا | | ΠΟΛΙΤΙΚΟΣ ΜΗΧΑΝΙΚΟΣ |
| ΙΣΧΥΣ ΠΡΟΣΦΟΡΑΣ: | 1 ΜΗΝΑΣ | | ΙΦΙΓΕΝΕΙΑΣ 5, 54352 ΘΕΣ/ΝΙΚΗ |
| ΧΡΟΝΟΣ ΠΑΡΑΔΟΣΗΣ: | ΚΑΤΟΠΙΝ ΣΥΝΕΝΝΟΗΣΗΣ | FAX: | |
| ΕΠΙΒΑΡΥΝΣΕΙΣ: | Φ.Π.Α. 24% | ΤΗΛ: | |
| ΤΟΠΟΣ ΠΑΡΑΔΟΣΗΣ: | Εργοστάσιο μας | Email: | |
| ΤΡΟΠΟΣ ΠΛΗΡΩΜΗΣ: | ΠΡΟΚΑΤΑΒΟΛΙΚΑ ΜΕ ΚΑΤΑΘΕΣΗ | Σελίδες: | 2 |

| ΠΕΡΙΓΡΑΦΗ | ΔΙΑΤΟΜΗ | ΤΙΜΗ ΤΕΜΑΧΙΟΥ |
|---|---------|---------------|
| ΔΙΚΛΕΙΔΑ ΣΥΡΤΟΥ ΕΛΑΣΤΙΚΗΣ ΕΜΦΡΑΞΗΣ RN16 ΦΛΑΝΤΖΩΤΗ ΜΕΓΑΛΟΥ ΜΗΚΟΥΣ F5 ΜΕ ΤΙΜΟΝΙ | DN125mm | 276,00 € |
| ΔΙΚΛΕΙΔΑ ΣΥΡΤΟΥ ΕΛΑΣΤΙΚΗΣ ΕΜΦΡΑΞΗΣ RN16 ΦΛΑΝΤΖΩΤΗ ΜΕΓΑΛΟΥ ΜΗΚΟΥΣ F5 ΜΕ ΤΙΜΟΝΙ | DN250mm | 798,00 € |
| ΔΙΚΛΕΙΔΑ ΣΥΡΤΟΥ ΕΛΑΣΤΙΚΗΣ ΕΜΦΡΑΞΗΣ RN16 ΦΛΑΝΤΖΩΤΗ ΜΕΓΑΛΟΥ ΜΗΚΟΥΣ F5 ΜΕ ΤΙΜΟΝΙ | DN300mm | 1.140,00 € |
| ΔΙΚΛΕΙΔΑ ΣΥΡΤΟΥ ΕΛΑΣΤΙΚΗΣ ΕΜΦΡΑΞΗΣ RN16 ΦΛΑΝΤΖΩΤΗ ΜΙΚΡΟΥ ΜΗΚΟΥΣ F4 ΜΕ ΤΙΜΟΝΙ | DN350mm | 1.425,00 € |
| ΒΑΛΒΙΔΑ ΜΕΙΩΣΗΣ ΠΙΕΣΗΣ RN16 ΤΥΠΟΥ AS-A/Y- 20 ΔΙΠΛΟΥ ΘΑΛΑΜΟΥ ΔΙΑΦΡΑΓΜΑΤΙΚΗ ΜΕ ΠΙΛΟΤΟ ΡΥΘΜΙΣΗΣ ΣΤΑΘΕΡΗΣ ΠΙΕΣΗΣ ΕΞΟΔΟΥ ΚΑΙ ΒΕΛΟΕΙΔΗ ΒΑΛΒΙΔΑ ΡΥΘΜΙΣΗΣ ΠΑΡΟΧΗΣ | DN200mm | 2.770,00 € |
| ΒΑΛΒΙΔΑ ΜΕΙΩΣΗΣ ΠΙΕΣΗΣ RN16 ΤΥΠΟΥ AS-A/Y- 20 ΔΙΠΛΟΥ ΘΑΛΑΜΟΥ ΔΙΑΦΡΑΓΜΑΤΙΚΗ ΜΕ ΠΙΛΟΤΟ ΡΥΘΜΙΣΗΣ ΣΤΑΘΕΡΗΣ ΠΙΕΣΗΣ ΕΞΟΔΟΥ ΚΑΙ ΒΕΛΟΕΙΔΗ ΒΑΛΒΙΔΑ ΡΥΘΜΙΣΗΣ ΠΑΡΟΧΗΣ | DN350mm | 7.200,00 € |
| ΒΑΛΒΙΔΑ ΜΕΙΩΣΗΣ ΠΙΕΣΗΣ RN16 ΤΥΠΟΥ AS-A/Y-20-50-80 ΔΙΠΛΟΥ ΘΑΛΑΜΟΥ ΔΙΑΦΡΑΓΜΑΤΙΚΗ ΜΕ ΔΥΝΑΤΟΤΗΤΑ ΡΥΘΜΙΣΗΣ ΔΙΑΦΟΡΕΤΙΚΗΣ ΠΙΕΣΗΣ ΕΞΟΔΟΥ | DN200mm | 4.270,00 € |

Σελ. 1

ΤΕΥΧΟΣ ΑΝΑΛΥΣΗΣ ΤΙΜΩΝ ΥΔΡΑΥΛΙΚΩΝ ΕΡΓΑΣΙΩΝ ΤΟΥ ΕΡΓΟΥ: «ΑΝΤΙΚΑΤΑΣΤΑΣΗ ΕΣΩΤΕΡΙΚΟΥ ΔΙΚΤΥΟΥ ΥΔΡΕΥΣΗΣ ΣΤΗ ΔΗΜΟΤΙΚΗ ΚΟΙΝΟΤΗΤΑ ΑΣΒΕΣΤΟΧΩΡΙΟΥ ΤΟΥ ΔΗΜΟΥ ΠΥΛΛΙΑΣ-ΧΟΡΤΙΑΤΗ»

| | | |
|--|---------|------------|
| ΒΑΛΒΙΔΑ ΜΕΙΩΣΗΣ ΠΙΕΣΗΣ PN16 ΤΥΠΟΥ AS-A/Y-20-50-80 ΔΙΠΛΟΥ ΘΑΛΑΜΟΥ ΔΙΑΦΡΑΓΜΑΤΙΚΗ ΜΕ ΔΥΝΑΤΟΤΗΤΑ ΡΥΘΜΙΣΗΣ ΔΙΑΦΟΡΕΤΙΚΗΣ ΠΙΕΣΗΣ ΕΞΟΔΟΥ | DN300mm | 8.600,00 € |
| ΒΑΛΒΙΔΑ ΜΕΙΩΣΗΣ ΠΙΕΣΗΣ PN16 ΤΥΠΟΥ AS-A/Y-20-50-80 ΔΙΠΛΟΥ ΘΑΛΑΜΟΥ ΔΙΑΦΡΑΓΜΑΤΙΚΗ ΜΕ ΔΥΝΑΤΟΤΗΤΑ ΡΥΘΜΙΣΗΣ ΔΙΑΦΟΡΕΤΙΚΗΣ ΠΙΕΣΗΣ ΕΞΟΔΟΥ | DN350mm | 8.700,00 € |
| ΗΛΕΚΤΡΟΝΙΚΟ ΠΑΛΜΙΚΟ ΠΑΡΟΧΟΜΕΤΡΟ ΜΕ ΡΕΥΜΑ, ΦΛΑΝΤΖΩΤΟ AS-GEMAK PN16 | DN200mm | 1.950,00 € |
| ΗΛΕΚΤΡΟΝΙΚΟ ΠΑΛΜΙΚΟ ΠΑΡΟΧΟΜΕΤΡΟ ΜΕ ΡΕΥΜΑ, ΦΛΑΝΤΖΩΤΟ AS-GEMAK PN16 | DN300mm | 4.200,00 € |
| ΗΛΕΚΤΡΟΝΙΚΟ ΠΑΛΜΙΚΟ ΠΑΡΟΧΟΜΕΤΡΟ ΜΕ ΡΕΥΜΑ, ΦΛΑΝΤΖΩΤΟ AS-GEMAK PN16 | DN350mm | 5.000,00 € |
| ΦΙΛΤΡΟ Υ ΔΙΚΤΥΟΥ ΝΕΡΟΥ ΦΛΑΝΤΖΩΤΟ, PN16 | DN200mm | 664,00 € |
| ΦΙΛΤΡΟ Υ ΔΙΚΤΥΟΥ ΝΕΡΟΥ ΦΛΑΝΤΖΩΤΟ, PN16 | DN300mm | 2.600,00 € |
| ΦΙΛΤΡΟ Υ ΔΙΚΤΥΟΥ ΝΕΡΟΥ ΦΛΑΝΤΖΩΤΟ, PN16 | DN350mm | 2.700,00 € |

Σημείωση:

1. Στις τιμές δεν περιλαμβάνεται ο ΦΠΑ,
2. Συνδετικά υλικά, έξοδα μεταφοράς και εγκατάστασης επιπλέον 15% στις παραπάνω τιμές μονάδας





ΕΛΛΗΝΙΚΗ ΒΙΟΜΗΧΑΝΙΑ ΧΥΤΟΣΙΔΗΡΟΥ
ΧΥΤΟΣΙΔΗΡΑ ΕΞΑΡΤΗΜΑΤΑ ΥΔΡΕΥΣΗΣ - ΑΡΔΕΥΣΗΣ
ΑΦΟΙ ΧΑΡΕΝΙΑ Α.Ε.

ΔΔΡΑ: 20 ΧΛΜ ΘΕΣ/ΝΙΚΗΣ- ΣΕΡΡΩΝ Τ. Κ. 572 00 ΤΗΛ.: 23940 61.381 & 61.006 FAX 23940 61.615
Email : harenia@otenet.gr Web Site : www.harenias.gr

ΘΕΣΣΑΛΟΝΙΚΗ 13/12/2018

Προς
Κύριο Νικόλαο Ταγρέ
Πολιτικό Μηχανικό
Ιφιγενείας 5, ΤΚ 54352 Θεσσαλονίκη

| Α/Α | ΠΕΡΙΓΡΑΦΗ | ΤΙΜΗ ΜΟΝΑΔΟΣ (€) |
|-----|--|------------------|
| 1 | Δικλείδες χυτοσιδηρές συρταρωτές μεγάλου μήκους. Με ωτίδες, ονομαστικής πίεσης 16 atm. Ονομαστικής διαμέτρου DN 125 mm. | 290,00 |
| 2 | Δικλείδες χυτοσιδηρές συρταρωτές μεγάλου μήκους. Με ωτίδες, ονομαστικής πίεσης 16 atm. Ονομαστικής διαμέτρου DN 250 mm. | 840,00 |
| 3 | Δικλείδες χυτοσιδηρές συρταρωτές μεγάλου μήκους. Με ωτίδες, ονομαστικής πίεσης 16 atm. Ονομαστικής διαμέτρου DN 300 mm. | 1200,00 |
| 4 | Δικλείδες χυτοσιδηρές συρταρωτές μικρού μήκους. Με ωτίδες, ονομαστικής πίεσης 16 atm. Ονομαστικής διαμέτρου DN 350 mm. | 1500,00 |
| 5 | Μειωτής πίεσης διπλού θαλάμου, ονομαστικής πίεσης 16 atm, ονομαστικής διαμέτρου DN 200 mm (βαλβίδα μείωσης πίεσης PRV με εξασφάλιση σταθερής πίεσης εξόδου). | 2900,00 |
| 6 | Μειωτής πίεσης διπλού θαλάμου, ονομαστικής πίεσης 16 atm, ονομαστικής διαμέτρου DN 350 mm (βαλβίδα μείωσης πίεσης PRV με εξασφάλιση σταθερής πίεσης εξόδου). | 7560,00 |
| 7 | Μειωτής πίεσης διπλού θαλάμου, ονομαστικής πίεσης 16 atm, ονομαστικής διαμέτρου DN 200 mm (βαλβίδα μείωσης πίεσης PRV με δυνατότητα εξασφάλισης ποικίλων πιέσεων εξόδου) | 4400,00 |
| 8 | Μειωτής πίεσης διπλού θαλάμου, ονομαστικής πίεσης 16 atm, ονομαστικής διαμέτρου DN 300 mm (βαλβίδα μείωσης πίεσης PRV με δυνατότητα εξασφάλισης ποικίλων πιέσεων εξόδου) | 8700,00 |
| 9 | Μειωτής πίεσης διπλού θαλάμου, ονομαστικής πίεσης 16 atm, ονομαστικής διαμέτρου DN 350 mm (βαλβίδα μείωσης πίεσης PRV με δυνατότητα εξασφάλισης ποικίλων πιέσεων εξόδου) | 8860,00 |



ΕΛΛΗΝΙΚΗ ΒΙΟΜΗΧΑΝΙΑ ΧΥΤΟΣΙΔΗΡΟΥ
ΧΥΤΟΣΙΔΗΡΑ ΕΞΑΡΤΗΜΑΤΑ ΥΔΡΕΥΣΗΣ - ΑΡΔΕΥΣΗΣ
ΑΦΟΙ ΧΑΡΕΝΙΑ Α.Ε.

ΕΔΡΑ: 20 ΧΛΜ ΘΕΣ/ΝΙΚΗΣ- ΣΕΡΡΩΝ Τ. Κ. 572 00 ΤΗΛ.: 23940 61.381 & 61.006 FAX 23940 61.615
Email : harenia@otenet.gr Web Site : www.harenias.gr

| | | |
|----|--|---------|
| 10 | Ηλεκτρονικό παλμικό παροχόμετρο με ρεύμα ονομαστικής πίεσης 16atm, ονομαστικής διαμέτρου DN200mm | 2050,00 |
| 11 | Ηλεκτρονικό παλμικό παροχόμετρο με ρεύμα ονομαστικής πίεσης 16atm, ονομαστικής διαμέτρου DN300mm | 4400,00 |
| 12 | Ηλεκτρονικό παλμικό παροχόμετρο με ρεύμα ονομαστικής πίεσης 16atm, ονομαστικής διαμέτρου DN350mm | 5100,00 |
| 13 | ΦΙΛΤΡΟ 'Υ' για δίκτυα νερού ονομαστικής πίεσης 16atm, ονομαστικής διαμέτρου DN200mm | 700,00 |
| 14 | ΦΙΛΤΡΟ 'Υ' για δίκτυα νερού ονομαστικής πίεσης 16atm, ονομαστικής διαμέτρου DN300mm | 2750,00 |
| 15 | ΦΙΛΤΡΟ 'Υ' για δίκτυα νερού ονομαστικής πίεσης 16atm, ονομαστικής διαμέτρου DN350mm | 2850,00 |

- Τιμές χωρίς ΦΠΑ, παραδοτέες στις αποθήκες μας
- Ισχύς προσφοράς : 60 ημέρες
- Εργασία τοποθέτησης και διάφορα μικροϋλικά 15% προσαύξηση, επί της τιμής μονάδας του παραπάνω πίνακα

ΓΙΑ ΤΗΝ ΑΕ

ΑΡΧΟΝΤΗΣ ΧΑΡΕΝΙΑΣ

ΕΛΛΗΝΙΚΗ ΒΙΟΜΗΧΑΝΙΑ ΧΥΤΟΣΙΔΗΡΟΥ
ΑΦΟΙ ΧΑΡΕΝΙΑ Α.Ε.
20 ΧΛΜ ΘΕΣΣΑΛΟΝΙΚΗΣ ΣΕΡΡΩΝ
ΤΗΛ: 23940 61.381 - FAX: 61615
ΤΘ 32 - Τ.Κ. 572 00 - ΑΠΤ ΚΑΔΑΣ
ΑΦΜ: 094056261 - ΔΟΥ: 04Ε ΘΕΣΣΑΛΟΝΙΚΗΣ

**Ε) Προσφορές από έρευνα αγοράς για τα άρθρα Α.Τ. Γ.43, Α.Τ. Γ.44
και Α.Τ. Γ.45**

ΑΡΘΡΟ 13.06
ΑΡΘΡΟ ΑΝΑΘΕΩΡ. ΥΔΡ 6652.1 - ΤΕΜΑΧΙΟ ΕΞΑΡΜΟΣΗΣ

ΕΞΑΡΜΟΣΗ PN10 & PN16

- Τεμάχιο εξάρμωσης από Χάλυβα EN10025 (St 37) με τρεις φλάντζες, δακτύλιο στεγανότητας, ντίζες και περικόχλια. Κατασκευάζεται σύμφωνα με το πρότυπο EN1074-1.
- Εύρος ανοίγματος –κλεισίματος $\pm 35\text{mm}$
- Σώμα εισόδου αποτελούμενο από σωληνωτό τμήμα κατασκευασμένο χάλυβα EN10025 (St37), με φλάντζα κατά EN1092-2
- Σώμα εξόδου αποτελούμενο από σωληνωτό τμήμα όμοιας κατασκευής με αυτό της εισόδου και φλάντζα όπως παραπάνω, διαμορφούμενο στο ελεύθερο άκρο με υποδοχή κατάλληλη για τον ελαστικό δακτύλιο.
- Φλάντζα σύσφιξης (ελεύθερη) από χάλυβα EN10025 (St 37)
- Ελαστικός δακτύλιος από EPDM χωρίς κόλληση
- Ντίζες DIN 976 χαλύβδινες γαλβανισμένες
- Περικόχλια χαλύβδινα γαλβανισμένα EN 1515-1

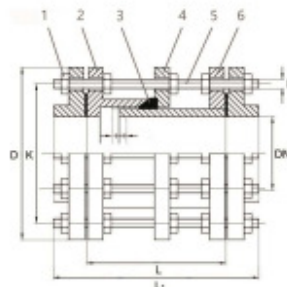

ΒΑΦΗ

Η βαφή είναι εποξειδική ηλεκτροστατική μπλε πάχους 250μm εσωτερικά και εξωτερικά σύμφωνα με το πρότυπο EN 14901. Η βαφή εφαρμόζεται αφού πρώτα προηγηθεί αμμοβολή των επιφανειών κατά SAE 2 /SA 2.5.

ΔΟΚΙΜΕΣ

Σύμφωνα με τις απαιτήσεις του προτύπου EN1074-1

ΕΦΑΡΜΟΓΕΣ

Δίκτυα καθαρού νερού: ύδρευσης, άρδευσης, πυρόσβεσης

ΠΙΣΤΟΠΟΙΗΣΕΙΣ

- ISO 9001 του κατασκευαστή
- Πιστοποιητικό επιθεώρησης (Inspection Certificate) EN10204, 3.1
- Πιστοποιητικά καταλληλότητας των ελαστικών μερών και της βαφής για πόσιμο νερό

ΤΙΜΟΚΑΤΑΛΟΓΟΣ

| DN | PN10 | PN16 | PN25 | PN40 |
|------|------|------|------|------|
| 50 | 67 | 67 | | |
| 65 | 87 | 87 | | |
| 80 | 113 | 113 | | |
| 100 | 163 | 163 | | |
| 125 | 168 | 168 | | |
| 150 | 184 | 184 | | |
| 200 | 253 | 294 | | |
| 250 | 373 | 444 | | |
| 300 | 520 | 607 | | |
| 350 | 612 | 810 | | |
| 400 | 828 | 994 | | |
| 450 | 934 | 1150 | | |
| 500 | 1081 | 1444 | | |
| 600 | 1509 | 1978 | | |
| 700 | 2010 | 2337 | | |
| 800 | 2410 | 2755 | | |
| 900 | 3100 | 3722 | | |
| 1000 | | | | |
| 1200 | | | | |

Προδιαγραφές GEMAK-18

ΣΤ) Προσφορές από έρευνα αγοράς για το άρθρο Α.Τ. Γ.47

ΤΕΧΝΟΡΟΗ

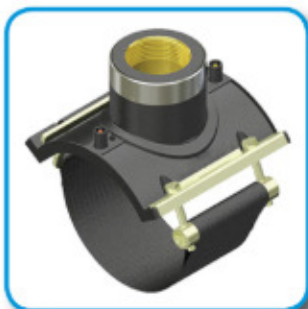

ΗΛΕΚΤΡΟΣΕΛΛΑ ΜΕΤΑΒΑΣΕΩΣ ΘΗΛΥΚΗ

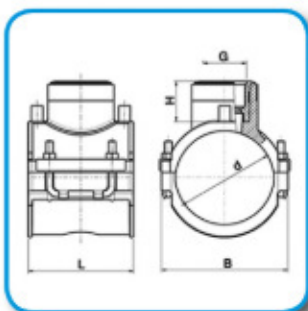

ΗΛΕΚΤΡΟΣΕΛΛΑ ΠΑΡΟΧΗΣ ΜΕ ΘΗΛΥΚΟ ΣΠΕΙΡΩΜΑ (ΣΕΛΛΑ ΜΕΤΑΒΑΣΗΣ) HD-PE PE 100 PN 16

| Ονομαστική Διάμετρος | €/τεμ. |
|----------------------|--------|
| Φ63x(1,1/4)" | 72,95 |
| Φ75x(1,1/4)" | 78,47 |
| Φ90x(1,1/2)" | 83,13 |
| Φ90x2" | 86,45 |
| Φ90x(2,1/2)" | - |
| Φ110x(1,1/2)" | 89,78 |
| Φ110x2" | 106,4 |
| Φ125x(1,1/2)" | 106,40 |
| Φ125x2" | 109,73 |
| Φ140x2" | 123,03 |
| Φ140x(2,1/2)" | - |
| Φ160x(1,1/2)" | 119,70 |
| Φ160x2" | 126,35 |
| Φ160x(2,1/2)" | - |
| Φ180x(1,1/2)" | 133,00 |
| Φ180x2" | 136,33 |
| Φ180x(2,1/2)" | - |
| Φ200x2" | 142,98 |
| Φ200x(2,1/2)" | - |
| Φ225x2" | 146,30 |
| Φ225x(2,1/2)" | - |
| Φ250x2" | 152,95 |
| Φ250x(2,1/2)" | - |
| Φ140x(1,1/2)" | 123,03 |
| Φ280-400x2" | 200,00 |
| Φ450-710x2" | 225,00 |